

HAUPTMERKMALE

Explosionssicherezertifizierung

Gebäudeinterne und -äußere Anlagen

Großes Zubehörprogramm

Schutzart IP66

BESCHREIBUNG

Die Gehäuse EXH bestehen aus einer massiven Aluminiumgußlegierung Anticorodal der Gruppe AISi Mg EN AB- 42000. Je nach Modell werden sämtliche Elemente im Ofen mit Pulver mit besonderen Überzügen beschichtet, die äußerst beständig gegen ultraviolette Strahlungen, Salznebel und Luftschadstoffe sind (mod. 003R, mod. 005R). Sie werden nach den Vorgaben der Richtlinie 94/9/CE ATEX, der Protokolle IEC 60079-0: 2007, IEC 60079-1: 2007, IEC 60079-31: 2008, GOST-R- Standard sowie chinesischen Standards hergestellt.

EXHC

Der zylinderförmige Korpus des EXHC Gehäuses (Durchmesser 210mm und Länge 400mm) ist seitlich von zwei 12mm-dicken Flanschen abgeschlossen. Das Gehäuse hat 2 Bohrungen für die 3/4" NPT Kabelschellen. Es ist mit Heizung und auf Wunsch mit Sonnenschutzdach ausgestattet.

EXHD

Explosionssgeschütztes Gehäuse mit denselben Eigenschaften wie die Serie EXHC, jedoch mit einer patentierten Glasschutzvorrichtung ausgestattet, die die Entfernung von Rückständen und Schmutz ermöglicht.

Die Vorrichtung besteht aus einem Verbindungsflansch, aus einem Verschlussflansch und einem zentralen explosionsgeschützten Korpus mit einer robusten Klarsichtglasscheibe, einem Gleichstrommotor mit 24Vac-Speisung, zwei Aufrollvorrichtungen und einem durchsichtigen Mylarfilm, der vor der Glasscheibe angebracht wird. Der Motor steuert, über 4 Zahnräder, die Aufrollvorrichtungen: eine Rolle rollt den schmutzigen Film auf, während die andere den sauberen Film abrollt.

WARTUNG: die Steuereinheit der Glasschutzvorrichtung wird nicht mit dem Produkt mitgeliefert.

Der durchsichtige Mylarfilm, 80mm breit und 18m lang, kann ca. 350 Mal weitertransportiert werden. Wenn er zu verschmutzt ist, schaltet der Bediener den Motor ein und transportiert den Film so lange, bis die Bildfläche wieder sauber ist. Das Ende des Films wird durch Markierungen an den letzten 50cm des Films angezeigt.

EXWBJ

Halterung und Gelenk für EXH-Serie sind aus massiven Aluminiumguß, Anticorodal, realisiert. Sie ermöglichen eine feste Wandbefestigung der EXH-Gehäuse, während das EXBJ, allein, die Säulemontage ermöglicht.



EXHC + EXHS000



EXHD + EXHS001



EXBJ000



EXWBJ000



EXHC003R + EXWBJ00R

EXHC-EXHD

VERFÜGBARE MODELLE

Kode	Gehäuseheizung 24Vac	Gehäuseheizung 230Vac	Verstärkte Heizung 24Vac	Glasschutz	Max Verbrauch
EXHC000	•				20W
EXHC200		•			20W
EXHC003R			•		60W
EXHD001	•			•	22W
EXHD005R			•	•	62W

TECHNISCHE DATEN

ALLGEMEINES

Aluminiumguß Anticorodal

Zweikomponente- Polyurethanlack mit Orangehauteffekt, RAL7032

Besondere Lackierung für Anwendungen bei niedrigen Temperaturen, blaue Farbe RAL7001 (EXHC003R, EXHD005R, EXWB00R, EXBJ00R), die gegen Bruchbeanspruchung, ungünstige Wetterlage, Reinigungsmittel, Salznebel und verschmutzende Einflüsse der Atmosphäre widerstandsfähig ist

Im Lieferumfang enthalten Handbuch und Konformitätserklärung

MECHANIK

2 Eingänge für 3/4" NPT Kabel

Außenabmessungen

EXHC Ø 210x427.5mm

EXHD Ø 250x573.5mm

Innenabmessungen

EXHC Ø 180x380mm

EXHD Ø 180x460mm

Innennutzfläche

EXHC 100x100x280mm

EXHD 100x100x280mm

Glasfenster

EXHC Ø 114mm

EXHD 70x56mm

Glasschutzvorrichtung

- Glasschutzvorrichtung: Ø 250x140mm
- Ausgestattet mit Mylarfilm, 80mm Weit und 18m Lang, der ca. 350 Vorspulschritte ermöglicht; Markierung auf den letzten 50cm

Wandhalterung

- Tragfähigkeit: 35kg
- Länge: 455mm

Säulenhaltung

- Tragfähigkeit: 35kg

ELEKTRIK

Heizung Ton 10°C±4°C Toff 25°C±3°C

- IN 24Vac, Verbrauch 20W max
- IN 230Vac, Verbrauch 20W max (nur für EXHC200)

Verstärkte Heizung Ton 10°C±4°C Toff 25°C±3°C

- IN 24Vac, Verbrauch 20W max
- 3 Widerstände im Gehäuse, Gesamte Stromverbrauch 60W max

Schutzglasvorrichtung

- 24Vac, Verbrauch 2W max

Innen einstellbare Vorrichtungen

- Kameras mit Optik, mit max gesamter Leistung 20W
- Max Spannung 24Vac oder 230Vac

UMGEBUNG

Für innere / äußere Installationen

Betriebstemperatur mit Heizung: -20°C / +50°C

Betriebstemperatur mit verstärkter Heizung: -40°C / +50°C

Beziehen Sie sich auf die Markierungstemperatur.

ZERTIFIZIERUNGEN

ATEX (EN 60079-0: 2010, EN 60079-1: 2008, EN 60079-31: 2010)

- II 2G Ex d IIC T6 Gb
- II 2D Ex t IIIC T85 °C Db IP66

0044: Nummer der benannten Stelle

IECEx (IEC 60079-0: 2007, IEC 60079-1: 2007, IEC 60079-31: 2008)

- Ex d IIC T6 Gb
- Ex t IIIC T85 °C Db IP66

GOST-R

- 1 Ex d IIC T6 и DIP A21 T_A T6

CNEX

- Ex d IIC T6 DIP A21 TA T6

ZUBEHÖR

EXHS000 Sonnenschutzdach 650mm für EXHC

EXHS001 Sonnenschutzdach 760mm für EXHD

HALTERUNGEN UND ADAPTERMODULE

EXWB000 Halterung und Gelenk für EXH RAL7032

EXWB00R Halterung und Gelenk für EXH RAL7001

EXBJ000 Nur Gelenk für Gehäuse für EXH RAL7032

EXBJ00R Nur Gelenk für Gehäuse für EXH RAL7001

ERSATZTEILE

OCTEX3/4 Kableschelle mit Gummidichtung EX 3/4" NPT nicht armiertes Kabel IECEx-ATEX-GOST

OCTEXA3/4 Kableschelle mit Gummidichtung EX 3/4" NPT armiertes Kabel IECEx-ATEX-GOST

OCTEXB3/4C Barriere- Kableschelle 3/4" NPT nicht armiertes Kabel IECEx-ATEX-GOST

OCTEXBA3/4C Barriere- Kableschelle 3/4" NPT armiertes Kabel IECEx-ATEX-GOST

OCTEX3/4 Kableschelle mit Gummidichtung EX 3/4" NPT nicht armiertes Kabel ATEX

OCTEXA3/4 Kableschelle mit Gummidichtung EX 3/4" NPT armiertes Kabel ATEX

OCTEX1/2 Kableschelle mit Gummidichtung EX 1/2" NPT Verringerung von 3/4" bis 1/2" NPT, ATEX

TP34EEXIIC Stopfen EX 3/4" NPT IECEx, ATEX, GOST

OEXVET Vorderseite mit Glas für EXHC RAL7032

OEXDPV Vorderseite mit Glasschutzvorrichtung für EXHD RAL7032

OEXMYLAR Mylarfilm, L 18m, 350 Vorspulschritte

OSLIEX Innenschlitten mit Heizung für EXHC

OSLIEXD Innenschlitten mit Heizung für EXHD

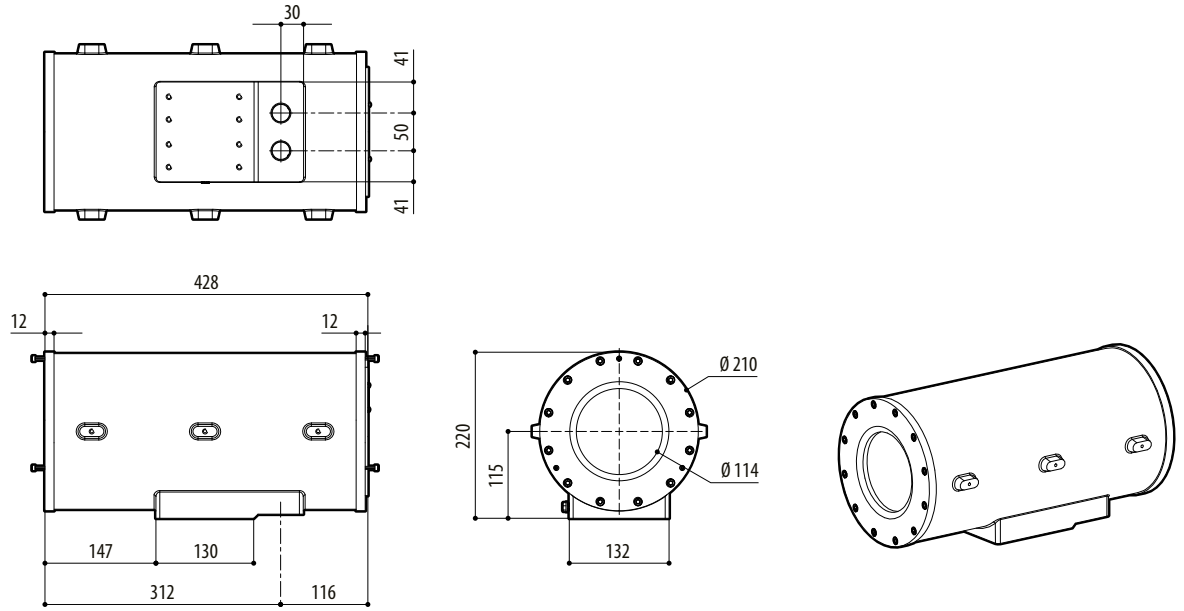

EXHC

mm 1:10

AUSWAHLTABELLE FÜR KABELSCHELLE VON GEHÄUSEN DER SERIE EXH UND VON EXDTRX3/EXDTRX324- TELEMETRIEMPFÄNGERN

Bereich - Gas	Kabelschelle Type	Zertifizierung	Betrieb-Temperatur	Kabel	Kabelschelle-Part Code	Außendurchmesser (mm)	Durchmesser unter Armierung (mm)
IIC Bereich 1 oder Bereich 2	Barriere	IECEX / ATEX / GOST	-60 / +80°C	Nicht armiertes	OCTEXB3/4C	13 - 20.2	-
IIB Bereich 1				Armirtes	OCTEXBA3/4C	16.9 - 26	-
IIB o IIA Bereich 2	Mit Gummidichtung	IECEX / ATEX / GOST	-60 / +100°C	Nicht armiertes	OCTEX3/4C	13 - 20.2	-
				Armirtes	OCTEXA3/4C	16.9 - 26	11.1 - 19.7
		ATEX	-20 / +80°C	Nicht armiertes	OCTEX3/4	14 - 17	-
				Armirtes	OCTEXA3/4	18 - 23	14 - 17

VERPACKUNG

Kode	Einheitsgewicht	Verpacktes Produktgewicht	Verpackungsausmaße (WxHxL)	Masterkarton
	kg	kg	cm	Einheiten
EXHC	15.0	17.5	61.0x32.0x31.0	-
EXHD	24.0	26.5	43.0x67.0x67.0	-
EXWBJ	6.6	7.0	27.0x18.0x49.0	-
EXBJ	2.9	3.2	16.0x21.0x12.0	-

EXHC-EXHD

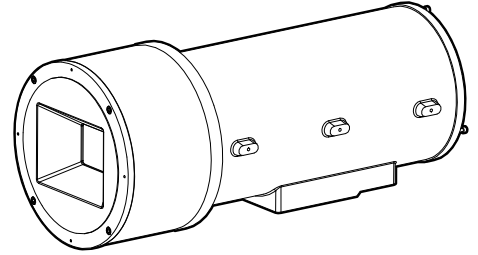
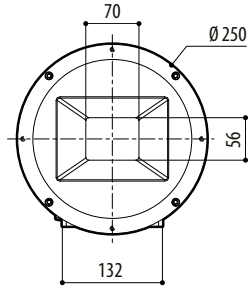
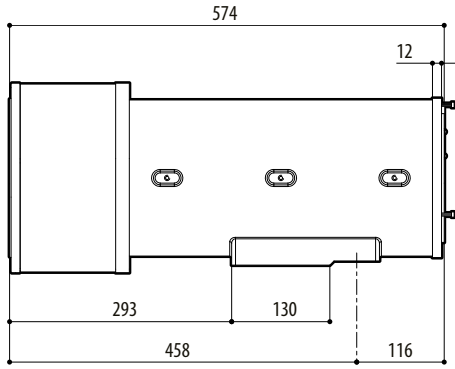
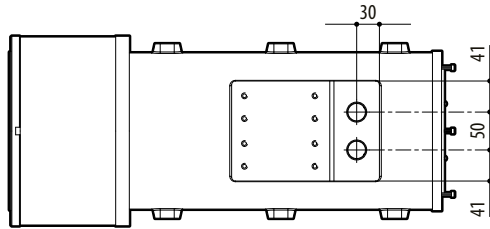

EXHD001

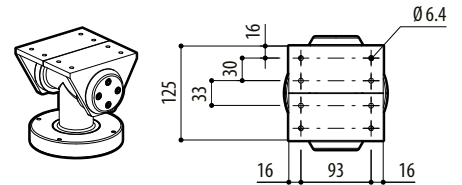
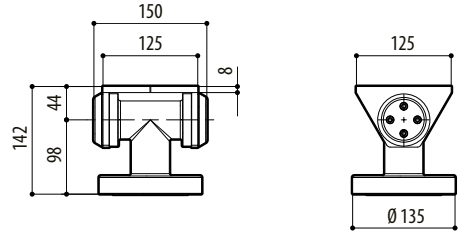

EXBJ

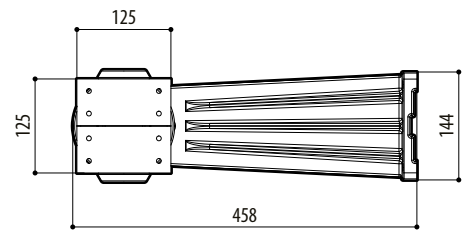
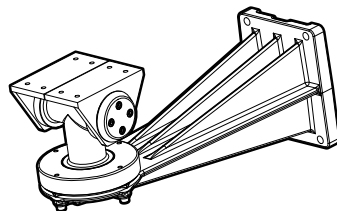
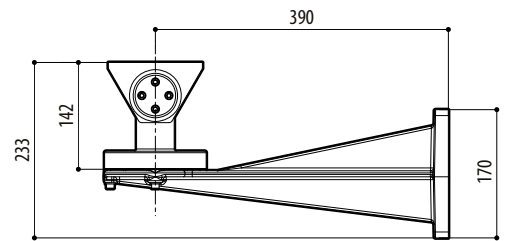
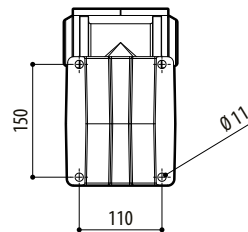

EXWBJ

mm 1:10